

特殊寝台及び特殊寝台付属品

要支援1・2 要介護1の方へ

特殊寝台及び特殊寝台付属品については厚生労働大臣が定める特定状態にある方を除いて介護保険制度による給付が受けられません。

眠るときも、目覚めのあとも。
いつものくらしが、もっともっと
快適に。



特殊寝台

介護給付	予防給付
サービスコード：171003	671003
特別地域：178003	678003

特殊寝台付属品

介護給付	予防給付
サービスコード：171004	671004
特別地域：178004	678004

電動ベッド(特殊寝台)の機能と各部の名称

からだを起こして座りベッドから立ちあがる動作を、背上げ、ひざ上げ、高さ調整などの機能がサポート。自分でできる範囲が広がり、自立した生活の維持に役立ちます。また、介護する方の負担をずっとラクに。ご家族みんなの、心地よいくらしを応援します。



- 1 ヘッドボード**
- 2 フットボード**
プラスチック製と木製の2種類。
和室、洋室など使うお部屋の雰囲気に合わせて選べます。
- 3 サイドテーブル**
お食事や読書に便利。サイドレールの上にのせて使います。
- 4 サイドレール**
ベッドからの転落や寝具の落下を防ぎます。
- 5 ボトム**
背上げ、ひざ上げのときは、この部分が曲がります。

- 6 マットレス**
ベッド幅に適した幅を選びます。また、かため、やわらかめ、床ずれ予防用など数種類をご用意しています。
- 7 ベッド本体**
スイッチひとつでラクラク、背上げ、ひざ上げ、高さ調整ができます。
- 8 介助バー**
ベッドからの乗り降りするときの支えに使います。



電動ベッドの機能

- 1** 背上げ機能
好みの角度に背を上げることができます。
- 2** 背・ひざ連動機能
背上げ角度に連動してひざも上がります。
- 3** ひざ上げ機能
好みの角度でひざを上げることができます。
- 1** 手元スイッチ
すべての操作を利用者自身が行えます。
- 2** 2モーター
背上げと高さ調整ができます。背上げの切り替えにより、背上げのみの角度調整もできます。
- 3** 3モーター
背上げ、ひざ上げを別々に操作できます。高さ調整機能も。
- 1** 高さ調整機能
ベッドの高さを自由に調整できます。
- 1** ハイロー1モーター
ベッドの高さのみを調節できるタイプ。
- 1** 1モーター
背上げ角度に連動してひざも上がります。レバーの切り替えにより、背上げのみの角度調整もできます。

パラマウントベッド

楽匠プラス

New!

楽匠⁺



ラクリアモーション搭載

超低床に変更可能



もっと身体にやさしく、もっと次の動作につながる
背上げをさらに進化させました。

point
1

背サポート「より姿勢を安定させやすく」

腰から胸にかけてのボトムを強化し、より身体にフィットしやすくしました。背あげをするときに背中を保持し、接触面積を増やした事でより体圧を分散できます。

point
2

腰サポート「より骨盤を立てやすく」

骨盤のボトムを強化し、骨盤をしっかり起こすことができます。骨盤をしっかり起こすことで、身体を動かしやすい背上げ姿勢に移行でき、身体が足側にすり落ちにくくなり、床ずれリスクの軽減にもつながります。

point
3

腰ボトム「身体とベッドの軸を合わせる」

腰ボトムのサイズを人の身体に合わせ、大転子の位置にガイドを設置。背上げするときの身体の動きとベッドの動きの軸を合わせやすくなります。また連動を活用すると、骨盤をホールドするポケットを構成できます。

point
4

背サポート「より姿勢を安定させやすく」

膝部が多段階で曲がるので、身長差をカバーしベッドの動きにフィット。膝裏へのあたりも良く馴染みやすくなっています。

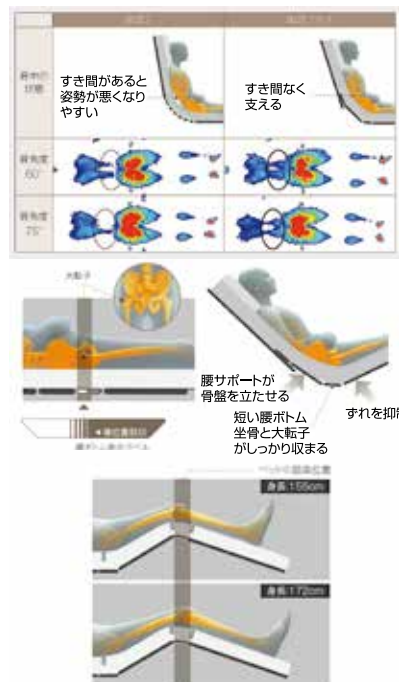

ご家族向けアプリを作りました。

- 呼び鈴機能を搭載したことで、スマートフォンへの発信ができます。
- スマートフォンでベッドの操作ができ、ボタンが押しきれない方でも操作可能に。
- 使用方法も動画で確認できるので、より介護ベッドを身近に感じていただけます。



Google Play
でダウンロード



App Store
でダウンロード

特殊寝台及び
特殊寝台付属品

体位変換器

床ずれ
防止用具

手すり

歩行補助杖

歩行器

徘徊感知機器

スロープ

車いす及び
車いす付属品

移動用リフト

リフトの吊り具

自動排泄
処理装置

身体装着型
移動支援機器

楽匠プラスシリーズ

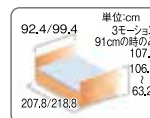

Hタイプ

多目的ボード (モスグリーン)						棚付きボード (モスグリーン)					
3モーション			2モーション			3モーション			2モーション		
ベッド幅	型番	申込番号	ベッド幅	型番	申込番号	ベッド幅	型番	申込番号	ベッド幅	型番	申込番号
91.0cm	KQ-A6311	11-1900-0	91.0cm	KQ-A5311	11-1902-0	91.0cm	KQ-A6318	11-1904-0	91.0cm	KQ-A5318	11-1906-0
83.0cm	KQ-A6111	11-1901-0	83.0cm	KQ-A5111	11-1903-0	83.0cm	KQ-A6118	11-1905-0	83.0cm	KQ-A5118	11-1907-0
TAISコード 00170-001315			TAISコード 00170-001287			TAISコード 00170-001489			TAISコード 00170-001481		
非課税			非課税			非課税			非課税		

多機能ボード (キャメル)



多機能ボード (ホワイト)



棚付きボード (キャメル)



棚付きボード (ホワイト)



スリムボード (キャメル)



Xタイプ	3モーター			2モーター		
	ベッド幅	型番	申込番号	ベッド幅	型番	申込番号
多機能ボード (キャメル)	91.0cm	KQ-A3322	11-1920-1	91.0cm	KQ-A2322	11-1926-1
	83.0cm	KQ-A3122	11-1921-1	83.0cm	KQ-A2122	11-1927-1
	TAISコード 00170-001265			TAISコード 00170-001251		
	非課税			非課税		
多機能ボード (ホワイト)	91.0cm	KQ-A3300	11-1920-3	91.0cm	KQ-A2300	11-1926-3
	83.0cm	KQ-A3100	11-1921-3	83.0cm	KQ-A2100	11-1927-3
	TAISコード 00170-001258			TAISコード 00170-001244		
	非課税			非課税		
棚付きボード (キャメル)	91.0cm	KQ-A3328	11-1924-3	91.0cm	KQ-A2328	11-1928-1
	83.0cm	KQ-A3128	11-1925-3	83.0cm	KQ-A2128	11-1929-1
	TAISコード 00170-001474			TAISコード 00170-001470		
	非課税			非課税		
棚付きボード (ホワイト)	91.0cm	KQ-A3308	11-1924-1	91.0cm	KQ-A2308	11-1928-3
	83.0cm	KQ-A3108	11-1925-1	83.0cm	KQ-A2108	11-1929-3
	TAISコード 00170-001472			TAISコード 00170-001468		
	非課税			非課税		
スリムボード (キャメル)	91.0cm	KQ-A3325	11-1925-4	91.0cm	KQ-A2325	11-1929-4
	83.0cm	KQ-A3125	11-1925-5	83.0cm	KQ-A2125	11-1929-5
	TAISコード 00170-001410			TAISコード 00170-001401		
	非課税			非課税		

- 特殊寝台及び
特殊寝台付属品
- 体位変換器
- 防止用具
床ずれ
- 手すり
- 歩行補助杖
- 歩行器
- 徘徊感知機器
- スロープ
- 車いす及び
車いす付属品
- 移動用リフト
- リフトの吊り具
- 処理装置
自動排泄
- 身体装置
移動支援機器

楽匠Z[®]

パラマウントベッド



3 モーション	楽匠Z木目			楽匠Z木製足側ロータイプ			楽匠Z木製足側ハイタイプ			楽匠Z棚付き木製ボード					
	ベッド幅	型番	申込番号	ベッド幅	型番	申込番号	ベッド幅	型番	申込番号	ベッド幅	型番	申込番号			
	91.0cmS	KQ-7321	11-1414-0	91.0cmS	KQ-7322	11-1418-0	91.0cmS	KQ-7323	11-1422-0	91.0cmS	KQ-7324	11-1429-0			
	83.0cmS	KQ-7301	11-1416-0	83.0cmS	KQ-7302	11-1420-0	83.0cmS	KQ-7303	11-1424-0	91.0cm	KQ-7334	11-1430-0			
	91.0cm	KQ-7331	11-1413-0	91.0cm	KQ-7332	11-1417-0	91.0cm	KQ-7333	11-1421-0						
	83.0cm	KQ-7311	11-1415-0	83.0cm	KQ-7312	11-1419-0	83.0cm	KQ-7313	11-1423-0						
	TAISコード	00170-000785			00170-000786			00170-000787			TAISコード 00170-000928				
非課税				非課税				非課税				非課税			
2 モーション	楽匠Z木目			楽匠Z木製足側ロータイプ			楽匠Z木製足側ハイタイプ			楽匠Z棚付き木製ボード					
	91.0cmS	KQ-7221	11-1402-0	91.0cmS	KQ-7222	11-1406-0	91.0cmS	KQ-7223	11-1410-0	91.0cmS	KQ-7224	11-1431-0			
	83.0cmS	KQ-7201	11-1404-0	83.0cmS	KQ-7202	11-1408-0	83.0cmS	KQ-7203	11-1412-0	91.0cm	KQ-7234	11-1432-0			
	91.0cm	KQ-7231	11-1401-0	91.0cm	KQ-7232	11-1405-0	91.0cm	KQ-7233	11-1409-0						
	83.0cm	KQ-7211	11-1403-0	83.0cm	KQ-7212	11-1407-0	83.0cm	KQ-7213	11-1411-0						
TAISコード	00170-000777			00170-000778			00170-000779			TAISコード 00170-000926					
非課税				非課税				非課税				非課税			
サイズ表	92.9-99.9 単位:cm ミニ 201.3 レギュラー 212.3			92.9-99.9 単位:cm ミニ 196.3 レギュラー 207.3			92.9-99.9 単位:cm ミニ 196.3 レギュラー 207.3			99.9 単位:cm ミニ 206.7 レギュラー 217.7					

楽匠Feez[®]

独自の快適な背あげ機構に、超低床化による安全性と安心感をプラス。

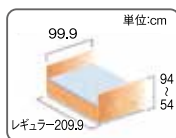

91cm幅用マットレスをお選びください
P21.22

3 モーター	木製			木目			
	ベッド幅	型番	申込番号	ベッド幅	型番	申込番号	
	91.0cm	KQ-7833	11-1602-0	91.0cm	KQ-7831	11-1604-0	
	TAISコード 00170-000893			TAISコード 00170-000919			
非課税				非課税			
2 モーター	木製			木目			
	ベッド幅	型番	申込番号	ベッド幅	型番	申込番号	
	91.0cm	KQ-7733	11-1601-0	91.0cm	KQ-7731	11-1603-0	
	TAISコード 00170-000892			TAISコード 00170-000918			
非課税				非課税			

Q-AURA (クオアラ)[®]

91cm幅用マットレスをお選びください
P21.22



パラマウントベッド



3 モーター	ベッド幅	型番	申込番号	TAISコード
		91.0cmS	KQ-63210	11-1304-0
91.0cm		KQ-63310	11-1303-0	00170-000874
非課税				
2 モーター	ベッド幅	型番	申込番号	TAISコード
		91.0cmS	KQ-62210	11-1302-0
91.0cm		KQ-62310	11-1301-0	00170-000868
非課税				

特殊寝台及び特殊寝台付属品

体位変換器

床ずれ防止用具

手すり

歩行補助杖

歩行器

徘徊感知機器

スロープ

車いす及び車いす付属品

移動用リフト

リフトの吊り具

自動排泄処理装置

身体装着型移動支援機器

特殊寝台及び
特殊寝台付属品

体位変換器

床ずれ
防止用具

手すり

歩行補助杖

歩行器

徘徊感知機器

スロープ

車いす及び
車いす付属品

移動用リフト

リフトの吊り具

自動排泄
処理装置

身体装着型
移動支援機器

クオラワン[®] クオラONE

New!

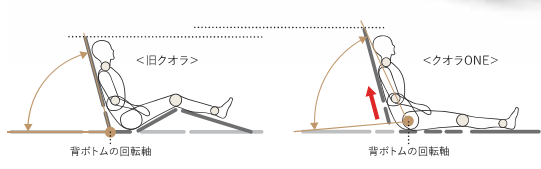

格納式オプション受け
オプション製品を使用しないときにはオプション受けをボトムの下に格納できるので、足が降りやすくなったり、車いすをより近づけやすくなったりします。より壁にも寄せてベッドを設置することができます。

ストレッチ背あげ
やや伸びあがるように起こすことで背ボトムと身体の回転軸が近くなり背あげによる圧迫感や姿勢のずれを軽減します。

91・83cm
幅用マットレスを
お選びください
P21.22

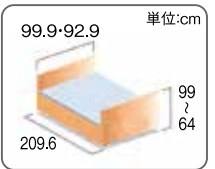

長さの調節 レギュラー ミニ



パラマウントベッド

頭側(背ボトム上部)
取り外して向きを変えることで長さを変えられます。



足側(マットレス止め・大)
サイズに合った位置に取り付けます。

幅の調節 91cm幅 83cm幅



ボトムエッジ
取り外して裏返すことで幅を変えられます。



マットレス止め(小)
サイズに合った位置に取り付けます。

※91cm幅用のボードと83cm幅用のボードではサイズが異なります。必ずベッド本体で設定した幅に合わせたボードを取り付けてください。

3モーター			2モーター			2モーション		
ベッド幅	型番	申込番号	ベッド幅	型番	申込番号	ベッド幅	型番	申込番号
91.0cm	KQ-B6321	11-1312-0	91.0cm	KQ-B6221	11-1310-0	91.0cm	KQ-B6421	11-1311-0
83.0cm	KQ-B6301	11-1312-1	83.0cm	KQ-B6201	11-1310-1	83.0cm	KQ-B6401	11-1311-1
TAISコード 00170-001521			TAISコード 00170-001524			TAISコード 00170-001533		
非課税			非課税			非課税		

RENTO(レント)[®]



最高床高
62cm(55cm)
最低床高
22cm(15cm)

91cm
幅用マットレスを
お選びください
P21.22

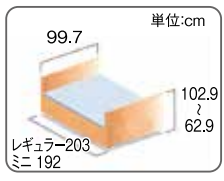

3モーター			2モーター		
ベッド幅	型番	申込番号	ベッド幅	型番	申込番号
91.0cmS	KQ-68323	11-1803-0	91.0cmS	KQ-68223	11-1809-0
91.0cm	KQ-68333	11-1800-0	91.0cm	KQ-68233	11-1806-0
TAISコード 00170-001020			TAISコード 00170-001023		
非課税			非課税		

楽匠S 100cm[®]

木製ボードタイプ

インテリア性を重視した
高級感のある木製ボード

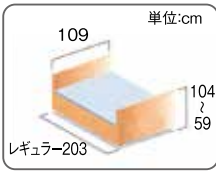

100cm
幅用マットレスを
お選びください
P21.22

パラマウントベッド
楽匠S
シリーズ

申込番号	11-1589-0
3モーター(ラクラクモーション付き)KQ-9652	
TAISコード	00170-000679
課税	
申込番号	11-1588-0
2モーター KQ-9252	
TAISコード	00170-000678
課税	

便利なオプション

専用付属品
アイコン

+ 楽匠プラス
 S 楽匠S
 Z 楽匠Z
Feez 楽匠Feez
 R レント
 Q クオラ

お好みに合わせて、便利で快適な環境づくりにお役立てください。

ベッドサイドレール

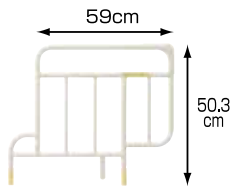

S Feez Z R Q

申込番号	19-1506-3
KS-151Q(1本)	
TAISコード	00170-000537
課税※	

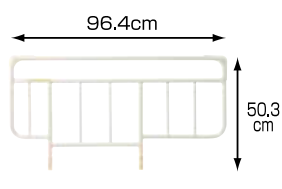

S Feez Z R Q +

申込番号	19-1501-0
KS-161Q(2本)	
TAISコード	00170-000527
課税※	

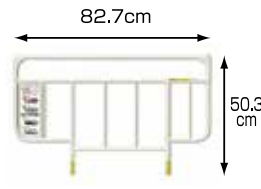

S Feez Z R Q +

申込番号	19-1516-3
KS-191Q(1本)	
TAISコード	00170-000752
課税※	



S Feez Z R Q +

申込番号	19-1505-1
KS-171Q(2本)	
TAISコード	00170-000529
課税※	

抜き差しがしやすく使いやすいベッドサイドレール

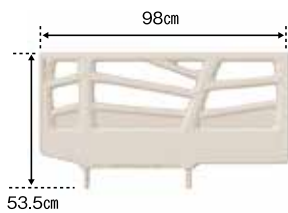

New!

S Feez Z R Q +

申込番号	19-1523-1
ベッドサイドレール KS-111Q (1本)	
TAISコード	00170-001346
課税※	

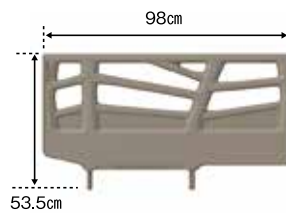

New!

S Feez Z R Q +

申込番号	19-1524-1
ベッドサイドレール KS-116Q (1本)	
TAISコード	00170-001347
課税※	

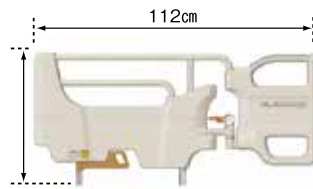

New!

S Feez Z R Q +

申込番号	19-1518-2
スイングアーム介助バー KS-099A	
TAISコード	00170-001205
課税	

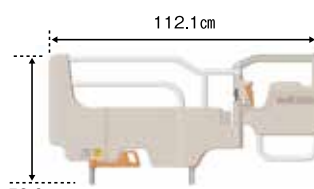

S Feez Z R Q +

申込番号	19-1530-1
スイングアーム介助バー KS-098A	
TAISコード	00170-000898
課税	



開閉部のない、コンパクトタイプ ベッド用手すり「サイドグリップ」KS-030A

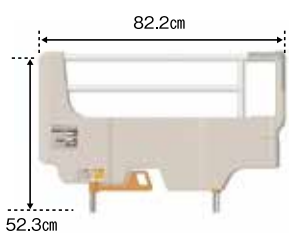

S Feez Z R Q +

申込番号	19-1531-1
サイドグリップ KS-030A	
TAISコード	00170-000897
課税	



背上げ時、端座位時につかまりやすい!

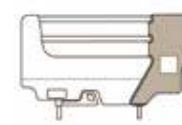

S Feez Z R Q +

申込番号	19-1533-1
ソフトカバー付サイドグリップ KS-030AC	
TAISコード	00170-000902
課税	

※非課税扱いのベッド本体と一緒に申し込みたいと非課税扱いとなります。

特殊寝台及び
特殊寝台付属品

体位変換器

床ずれ
防止用具

手すり

歩行補助杖

歩行器

徘徊感知機器

スロープ

車いす付属品

移動用リフト

リフトの吊り具

自動排泄
処理装置

身体装
着型
移動支援機器

特殊寝台及び
体位変換器

体位変換器

防止用具
床ずれ

手すり

歩行補助杖

歩行器

徘徊感知機器

スロープ

車いす付属品

移動用リフト

リフトの吊り具

自動排泄
処理装置

身体装着型
移動支援機器



S Feez Z R Q

申込番号	19-1503-3
KS-151QC(1本)	
TAISコード	00170-000543
課税※	



S Feez Z R Q +

申込番号	19-1502-4/19-1507-4
KS-161QC/KS-171QC (2本)	
TAISコード	00170-000539/00170-000541
課税※	

New!



S Feez Z R Q +

申込番号	19-1508-3
ソフトカバー付きサイドレール KS-191QC(1本)	
TAISコード	00170-000763
課税※	

オーバーベッドテーブル/ベッドサイドテーブル

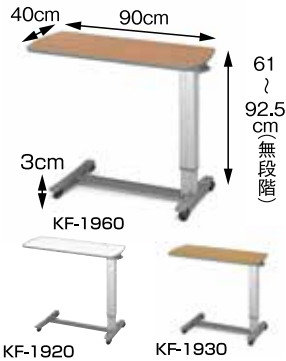

ベッドサイドテーブル

申込番号	19-1112-1
KF-1920 アイボリー	
TAISコード	00170-000716
申込番号	19-1194-1
KF-1930 ミディアム	
TAISコード	00170-000751
申込番号	19-1114-1
KF-1960 チェリー	
TAISコード	00170-000718
課税	



63 ~ 95 cm

テーブルの左右どちらからでも簡単なレバー操作で高さも合わせられるテーブルです。

申込番号	19-1543-1
オーバーベッドテーブル KF-833LD	
TAISコード	00170-001497
課税	



左右どちらかのレバーを操作するだけで、高さ調節できます。

New!

申込番号	19-0189-1
オーバーベッドテーブル KF-832LA	
TAISコード	00170-000321
課税	



からだをあずけても動かない強力なロックブレーキ付きです。

テーブル移動
ロック機能付き

63 ~ 95 cm

オーバーベッド移動ロック機構付きテーブル

申込番号	19-0140-1
KF-833LA (91・100cm幅)	
TAISコード	00170-000315
申込番号	19-0143-1
KF-833SA (83cm幅)	
TAISコード	00170-000316
課税	

便利なオプション お好みに合わせて、便利で快適な環境づくりにお役立てください。

延長フレーム
レギュラーベッドを
足側に14cm延長
できます

楽匠S用延長フレーム S

申込番号	11-1504-0
KQ-P94L (100cm)	
TAISコード	00170-000681
課税	

New!

楽匠プラス用延長フレーム +

申込番号	11-1531-1
KQ-PA2L (91cm幅)	
TAISコード	00170-001345
課税※	

延長マットレス

申込番号	11-1509-1
KE-553L (83cm幅)	
TAISコード	00170-000565
課税※	

クオラ用延長フレーム Q

申込番号	11-1305-1
KQ-P62L	
TAISコード	00170-000876
課税※	

楽匠Feez用延長フレーム Feez R

申込番号	11-1462-1
KQ-P78L	
TAISコード	00170-000936
課税※	

課税※

申込番号	11-1530-1
KQ-PAOL (83cm幅)	
TAISコード	00170-001344
課税※	

課税※

申込番号	11-1503-1
KE-551L (91cm幅)	
TAISコード	00170-000563
課税※	

S Feez R +(Xタイプ)

申込番号	19-1510-1
キャスター付ハイトスペーサー KQ-P90CH	
TAISコード	00170-000608
課税	

S Feez +(Xタイプ)

申込番号	19-1509-1
キャスター KQ-P90C	
TAISコード	00170-000560
課税	

課税※

申込番号	11-1504-1
KE-557L (100cm幅)	
TAISコード	00170-000661
課税	

Z +(Hタイプ)

申込番号	11-1455-1
キャスター KQ-P70C	
TAISコード	00170-000794
課税	

R

申込番号	19-1540-1
キャスター KQ-P68C	
TAISコード	00170-001031
課税	

New!

Q

申込番号	11-0463-1
キャスター KQ-39A	
TAISコード	00170-000592
課税	

New!

R

申込番号	19-1541-1
レント用 脚座セット(低床)	
TAISコード	00170-001030
課税※	

※非課税扱いのベッド本体と一緒に申し込みいただくと非課税扱いとなります。

リバティーネオ[®]

ランダルコーポレーション

91cm
幅用マットレスを
お選びください
P21.22



特殊寝台及び
特殊寝台付属品

体位変換器

床ずれ
防止用具

手すり

歩行補助杖

歩行器

徘徊感知機器

スロープ

車いす及び
車いす付属品

移動用リフト

リフトの吊り具

自動排泄
処理装置

身体装着型
移動支援機器



←手元スイッチ
人間工学に基づいた使いやすい形状で耐水型

申込番号	11-6998-0	申込番号	11-6996-0
3モーター CLBN-2309		2モーター CLBN-2209	
TAISコード	00496-000309	TAISコード	00496-000308
非課税		非課税	

便利なオプション お好みに合わせて、便利で快適な環境づくりにお役立てください。

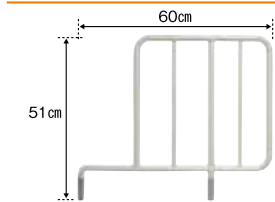

申込番号	19-6985-1
サイドレールS CAS-143W(1本)	
TAISコード	00496-000282
課税※	

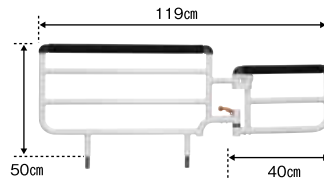

申込番号	19-6978-1
うごけばあV CAC-070	
TAISコード	00496-000280
課税	

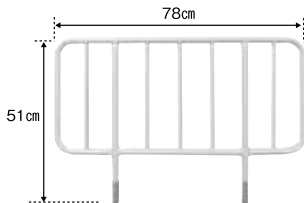

申込番号	19-6979-1
さしこみサイドレール CAS-178W(1本)	
TAISコード	00496-000285
課税※	



申込番号	19-6927-1
四輪ダブルロックキャスター (4脚セット)CA-0921	
TAISコード	00496-000271
課税	

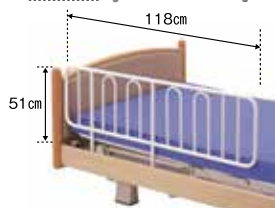

申込番号	19-6902-1
サイドレールロング CAS-1180(1本)	
TAISコード	00496-000138
課税※	



申込番号	19-9697-1
ベッドサイドテーブル CA-3630	
TAISコード	00496-000295
課税	

超低床 フロアーベッド[®]

91cm
幅用マットレスを
お選びください
P21.22

フランスベッド

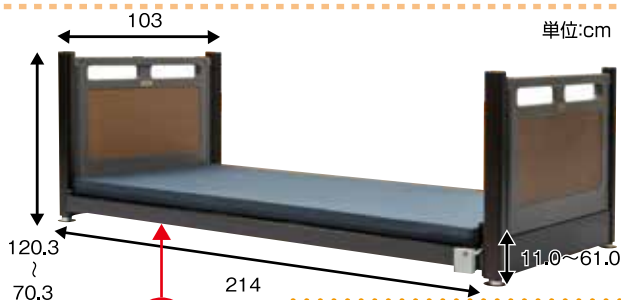

ベッドからの転落の
危険性が高く、電動ベッドを
お使いになれなかった方に
オススメです。

申込番号	11-0401-0
FLB-03J	
TAISコード	00200-000480
課税	



申込番号	19-5111-1
ベッド用グリップ GR-510	
TAISコード	00200-000428
課税※	



申込番号	19-5110-1
差し込み式サイドレール SR-100JJ(1本)	
TAISコード	00200-000517
課税※	



申込番号	19-5109-1
差し込み式サイドレール SR-300JJ(1本)	
TAISコード	00200-000338
課税※	

※非課税扱いのベッド本体と一緒に申し込みいただくと非課税扱いとなります。

Emi(えみ) トールタイプ樹脂ダーク

シーホネンス

New!



床高
62.5cm
〜
20cm

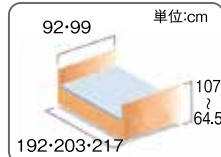

3モーター WR3-90(83)H16

ベッド幅	申込番号
90.0cm	11-0400-1
TAISコード	00167-000316
83.0cm	11-0401-1
TAISコード	00167-000324

非課税

2モーター WR2-90(83)H16

ベッド幅	申込番号
90.0cm	11-0402-1
TAISコード	00167-000332
83.0cm	11-0403-1
TAISコード	00167-000340

非課税

頭頸部を調節できる「電動ヘッドレスト機能」を搭載。

頭頸部0〜30°の屈曲位置「ADLポジション」、0〜50°の屈曲位置「QOLポジション」のいずれかを、利用者の状況に応じて選ぶことができます。「頸部前屈位」という頸を引いた前向き目線の姿勢になり、誤嚥リスクを低減します。ベッド上での食事や投薬時に、また口腔ケア時のポジショニングにご使用ください。



コア・ネオ



シーホネンス

シーホネンスのベストセラー
在宅介護ベッド「Core820R」が
ついに生まれ変わりました。



手元
スイッチ

2
モ
ー
タ
用



3
モ
ー
タ
用

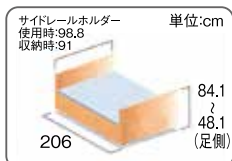

軽量

モーターユニットを従来比29%
更なる軽量化を実現

簡単

組立てに配線や工具の必要無く
シンプルな工程

快適

ご利用者さまが
快適に過ごせる機能

3モーター NS-830

ベッド幅	申込番号
90.0cm	11-0300-0
TAISコード	00167-000263

非課税

2モーター NS-820

ベッド幅	申込番号
90.0cm	11-0299-0
TAISコード	00167-000262

非課税

特殊寝台及び
特殊寝台付属品

体位変換器

床ずれ
防止用具

手すり

歩行補助杖

歩行器

徘徊感知機器

スロープ

車いす及び
車いす付属品

移動用リフト

リフトの吊り具

自動排泄
処理装置

身体装着型
移動支援機器

便利なオプション



サイズ:長さ99.5cm×高さ(ボトム面より)39.5cm

申込番号	19-0202-0
K-170R(2本)	
TAISコード	00167-000111
課税※	



サイズ:
長さ S: 89.5cm L: 113.5cm
高さ(ボトム面より) 39.5cm

申込番号	19-0203-0/19-0204-0
K-170S/K-170L(2本)	
TAISコード	00167-000110/00167-000112
課税※	

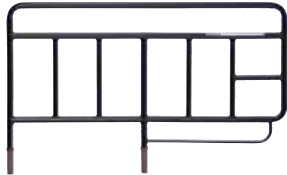

サイズ:長さ84cm×高さ(ボトム面より)39.5cm

申込番号	19-0244-0
K-173(2本)	
TAISコード	00167-000183
課税※	



サイズ:
長さ S:72cm L:96cm 高さ(ボトム面より) 39.5cm

申込番号	19-0248-1/19-0249-1
K-173S/K-173L(2本)	
TAISコード	00167-000199/00167-000200
課税	



サイズ:長さ85.5cm×高さ(ボトム面より)39.5cm

申込番号	19-3004-1
サポートグリップK-95(1本)	
TAISコード	00167-000281
課税	



サイズ:全長119cm×高さ(ボトム面より) 39.5cm

申込番号	19-0230-1
回転式アーム介助バーK-47R	
TAISコード	00167-000226
課税	



サイズ:全長119.6cm×高さ(ボトム面より) 39.5cm

申込番号	19-0255-1
回転式アーム介助バーK-40RX	
TAISコード	00167-000204
課税	



サイズ:長さ S: 42cm R: 52cm L: 66cm
高さ(ボトム面より) 39.5cm

申込番号	19-3001-1
K-195SX(1本)	
TAISコード	00167-000232
申込番号	19-3002-1
K-195RX(1本)	
TAISコード	00167-000233
申込番号	19-3003-1
K-195LX(1本)	
TAISコード	00167-000234
課税※	



双輪径:10cm

New!

申込番号	19-0250-2
キャスター K-128WR	
TAISコード	00167-000208
課税	



サイズ:床高28cm(+3cm)
双輪径:7.5cm

申込番号	19-0208-1
キャスターK-129	
TAISコード	00167-000209
課税	



サイズ:幅90×奥行き44.2×高さ66~97.5cm(昇降ストローク:31.5cm)



New!

申込番号	19-0286-1
ベッドサイドテーブル PT-7000F アイボリー	
TAISコード	00167-000347
申込番号	19-0286-2
ベッドサイドテーブル PT-7000F ダーク	
TAISコード	00167-000351
課税	



長さ:14cm 厚さ:8cm

New!

申込番号	19-0260-0
ロングボトムマットレス(90cm幅)	
TAISコード	00167-000269
課税※	

※非課税扱いのベッド本体と一緒に申し込みいただくと非課税扱いとなります。

ミオレットⅢ New!

91・83cm
幅用マットレスを
お選びください
P21.22

ブラツ

特殊寝台付属品

体位変換器

床ずれ
防止用具

手すり

歩行補助杖

歩行器

徘徊感知機器

スロープ

車いす及び
車いす付属品

移動用リフト

リフトの吊り具

自動排泄
処理装置

身体装着型
移動支援機器

●樹脂ボード

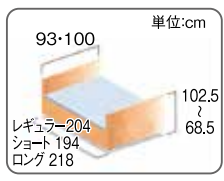

●木製ボード

背上げ時のズレを抑える
膝位置のフィッティング機能

膝位置のフィッティング機能は利用者の大腿部の長さに合わせて、パーツの変更なしでひざ脚ボトムの屈曲位置を2段階に調節できるので、ズレの少ない快適な背上げをサポートします。

「ひざ脚ボトム」の屈曲位置と膝関節の場所が合っていないと…

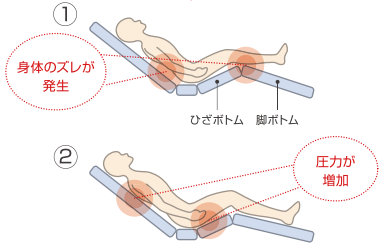

⚠ 褥瘡(床ずれ)の原因になります

	樹脂			木製		
	ベッド幅	型番	申込番号	ベッド幅	型番	申込番号
3モーター	91.0cm	P113-31AC	11-9012-0	91.0cm	P113-31BA	11-9014-0
	83.0cm	P113-32CC	11-9013-0	83.0cm	P113-32DA	11-9015-0
	TAISコード	00631-000557		TAISコード	00631-000558	
非課税			非課税			
2モーター	91.0cm	P113-21AC	11-9008-0	91.0cm	P113-21BA	11-9010-0
	83.0cm	P113-22CC	11-9009-0	83.0cm	P113-22DA	11-9011-0
	TAISコード	00631-000553		TAISコード	00631-000554	
非課税			非課税			

便利なオプション お好みに合わせて、便利で快適な環境づくりにお役立てください。

New!

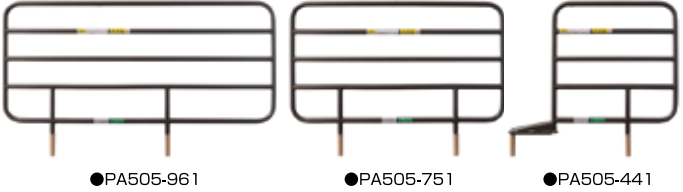

●PA505-961 ●PA505-751 ●PA505-441
サイズ:幅96×高さ53.5cm サイズ:幅75×高さ53.5cm サイズ:幅59×高さ53.5cm

申込番号	19-8848-3	申込番号	19-8848-3
PA505-75 ミオレットII専用 サイドレール レギュラー(1本)		PA505-44 ミオレットII専用 サイドレール ショート(1本)	
TAISコード	00631-000319	TAISコード	00631-000318
課税※		課税※	
申込番号	19-8847-3	申込番号	19-8849-3
PA505-96 ミオレットII専用 サイドレール ロング(1本)		PA505-44 ミオレットII専用 サイドレール ショート(1本)	
TAISコード	00631-000320	TAISコード	00631-000318
課税※		課税※	

New!



●PA505-96L1 ●PA505-75L1 ●PA505-44L1
サイズ:幅103×高さ54cm サイズ:幅82×高さ54cm サイズ:幅66×高さ54cm

申込番号	19-8848-4	申込番号	19-8848-4
PA505-75L1		PA505-44L1	
TAISコード	00631-000517	TAISコード	00631-000518
課税※		課税※	
申込番号	19-8847-4	申込番号	19-8849-4
PA505-96L1		PA505-44L1	
TAISコード	00631-000516	TAISコード	00631-000518
課税※		課税※	

※非課税扱いのベッド本体と一緒に申し込みいただくと非課税扱いとなります。

特殊寝台及び
特殊寝台付属品

体位変換器

床ずれ
防止用具

手すり

歩行補助杖

歩行器

徘徊感知機器

スロープ

車いす付属品

移動用リフト

リフトの吊り具

自動排泄
処理装置

身体装着型
移動支援機器

New!



サイズ:幅117×高さ54.4cm

申込番号	19-8865-1
パッド付レバーロック式ベッド用 グリップ「ニーパロL(エル)」	
TAISコード	00631-000536
課税	

New!



サイズ:幅75.6×高さ52.2cm

申込番号	19-8853-1
ハンドグリップ PG04-75	
TAISコード	00631-000545
課税	

New!



サイズ:幅124×高さ54.4cm

申込番号	19-8870-1
ニーパロ ロング対応 スパーサー・パッド付 PG03-116MPL	
TAISコード	00631-000534
課税	

New!



サイズ:幅82.6×高さ52.2cm

申込番号	19-8854-1
ハンドグリップ ロングタイプ対応 スパーサー付 PG04-75L	
TAISコード	00631-000547
課税	

New!



サイズ:幅16.8×高さ13.6×奥行6.7cm

申込番号	19-8862-2
ミオレット3専用ハイトスパーサー PH05-45	
TAISコード	00631-000562
課税※	

New!



キャスター径:7.5cm

申込番号	19-8852-1
ミオレットⅢ専用キャスター PC03-8CK	
TAISコード	00631-000561
課税	

Rafio ラフィオ (JIS)

ハイバックサポート機能付き 自然なリクライニング姿勢により床ずれ・誤嚥リスクを低減。ベッドの高さに不安がある方にも安心の超低床ベッド。

ブラッツ

樹脂ボード 木製ボード 木製宮付ボード



<p>91cm 幅用マットレスを お選びください P21.22</p> <p>3モーター</p> 	樹脂ボード			木製ボード			木製宮付ボード		
	ベッド幅	型番	申込番号	ベッド幅	型番	申込番号	ベッド幅	型番	申込番号
	93.0cmS	P110-71ACS	11-8920-0	93.0cmS	P110-71BAS	11-8923-0	93.0cmS	P110-71BBS	11-8926-0
	93.0cmR	P110-71ACR	11-8911-0	93.0cmR	P110-71BAR	11-8922-0	93.0cmR	P110-71BBR	11-8925-0
	93.0cmL	P110-71ACL	11-8921-0	93.0cmL	P110-71BAL	11-8924-0	93.0cmL	P110-71BBL	11-8927-0
	TAISコード	00631-000341		TAISコード	00631-000342		TAISコード	00631-000344	
	非課税			非課税			非課税		
	ベッド幅	型番	申込番号	ベッド幅	型番	申込番号	ベッド幅	型番	申込番号
	93.0cmS	P110-21ACS	11-8912-0	93.0cmS	P110-21BAS	11-8915-0	93.0cmS	P110-21BBS	11-8918-0
	93.0cmR	P110-21ACR	11-8910-0	93.0cmR	P110-21BAR	11-8914-0	93.0cmR	P110-21BBR	11-8917-0
93.0cmL	P110-21ACL	11-8913-0	93.0cmL	P110-21BAL	11-8916-0	93.0cmL	P110-21BBL	11-8919-0	
TAISコード	00631-000331		TAISコード	00631-000332		TAISコード	00631-000334		
非課税			非課税			非課税			

手元スイッチ



3モーター用 2モーター用

(4個1組)



申込番号	19-8861-1
低床用キャスター PC02-8CK	
TAISコード	00631-000462
課税	

(4個1組)



申込番号	19-8860-1
超低床用キャスター PC01-5CK	
TAISコード	00631-000461
課税	



申込番号	19-8862-1
8cmハイトスパーサー PH04-80	
TAISコード	00631-000463
課税※	

※非課税扱いのベッド本体と一緒に申し込みいただくと非課税扱いとなります。

モルテン
スライディ MSLD

New!



取付例

どこでも簡単に使えるよう スモール&ライトを実現



ボードを小さくするために回転動作で移乗するのに最適な形状にしました!
やわらかく、しなりがあり反発力によってスムーズに移乗ができます!

どんな車いすにも取り付け・取り外し可能な
スライディ収納袋を標準装備!

申込番号	10-1304-0
TAISコード	00054-000449
課税	

ハラマウントベッド
移乗用イーゼーグライド SS・S・M・L 折り曲げ可(M・L)のみ



- 長さ／(SS)45・(S・M)60・(L)75cm
- 幅／(SS)20・(S)25・(M・L)33cm
- 重さ／(SS)0.43・(S)0.72・(M)0.90・(L)1.3kg
- 材質／ポリエチレン ●耐荷重／135kg

申込番号	29-5801-1
KZ-A29034(SS)	
TAISコード	00170-000568
課税	

申込番号	29-5802-1
KZ-A29035(S)	
TAISコード	00170-000569
課税	
申込番号	29-5803-1
KZ-A29036(M)	
TAISコード	00170-000570
課税	
申込番号	29-5804-1
KZ-A29037(L)	
TAISコード	00170-000571
課税	

ラックヘルスケア
フレックスボード

6つのセクションから成り立つ特殊形状で、フレキシブルにフィットするため移乗をスムーズに行えます。



- 耐荷重／160kg

申込番号	13-5814-1
TAISコード	00245-000151
課税	

ラックヘルスケア
マスターグライドM

ベッド⇄車いす間に橋渡しをして、座ったままの姿勢で移乗が行えます。

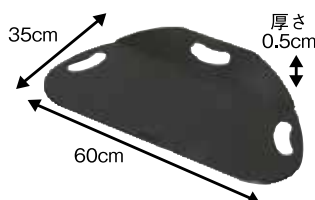

- 重さ／0.82kg
- 材質／ポリエチレン
- 耐荷重／160kg

申込番号	29-5805-1
TAISコード	00245-000145
課税	

ホームケア渡部建築
プレベンティブシートCL-S1

New!

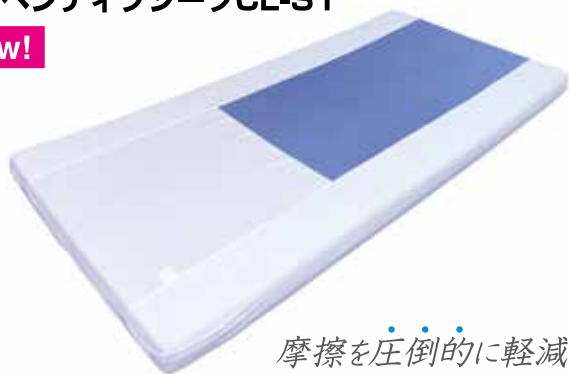

摩擦を圧倒的に軽減!

- 対応サイズ:長さ191cmまで・幅100cmまで・厚さ25cmまで
- スライド部分(ブルー):縦125×横55cm

プレベンティブシートの特徴

- 高い通気性:寝具に求められている通気性600g/m²-24hrsを大幅に超える918g/m²-24hrsを実現。
- ノンアイロン:シワになりにくい素材なので面倒なアイロンがけも不要です。※ブルーの部分はアイロン不可。
- 熱湯による消毒が可能:ガイドラインにある「80℃移乗の熱湯に10分以上浸す」をクリア。(MAX90℃)

体位
変換

シート中央のブルーの部分に摩擦を軽減する特殊な生地を使用し体位変換をサポートします。

床ずれ
予防

床ずれ発生の原因になる応力(ズレカや引っ張り力)を軽減します。

腰痛
予防

介助者の身体的負担・介助量を軽減、腰痛を予防し医療費の削減と離職率の軽減へと繋がります。

自立
支援

高齢者や難病患者の残存機能を活かし、寝返りや体動等の自立支援をサポートします。

申込番号	02-1011-0
TAISコード	01622-000006
課税	

特殊寝台及び
特殊寝台付属品

体位変換器

床ずれ
防止用具

手すり

歩行補助杖

歩行器

徘徊感知機器

スロープ

車いす
付属品

移動用リフト

リフトの
吊り具

自動排泄
処理装置

身体装着型
移動支援機器

介助ベルト

エナジーフロント

リフティピーヴォ LP-H 移乗介助をストレスフリーに!!



超撥水加工!!



表面は超撥水により、水に強く、簡単な汚れはサッと拭き取ることができます。また、シャワー介助でも安心してお使い頂けます。

膝に力が入りにくい方へ対応!!
膝折れ防止具。

腰に負担のない移乗介助を。
80kgでも5kg以下に。

ソフト面ファスナーは、両面の起毛が噛み合うことよってズレを防ぎ、固定強度を保ちます。



上記QRコードで解りやすいご利用方法をご案内いたします♪

リフティ・ピーヴォはこんなシーンでご利用いただけます。

- ベッドと車いす間の移乗
- 車いすと食卓いす間の移乗
- 車いすと階段リフト間の移乗
- 車いすとシャワーチェア間の移乗など

申込番号	10-1401-1
TAISコード	01652-000006
課税	

パラマウントベッド

リターンベルトM KZ-A29051

立ち上がりや歩行を補助します。



申込番号	13-5798-1
TAISコード	00170-000841
課税	

パラマウントベッド

フレキシベルト ハグ S・M



- サイズ / (S) 60~100cm (M) 70~120cm
- 重さ / (S) 420g (M) 450g
- 耐荷重 / 150kg ●材質 / ポリエステル

申込番号	13-5800-1
Sサイズ KZ-A 52071	
TAISコード	00170-000693
課税	
申込番号	13-5801-1
Mサイズ KZ-A 52072	
TAISコード	00170-000694
課税	

ラックヘルスケア

マスターベルト S・M



人間工学に基づいた握りやすいグリップが縦と横にたくさんついています。

- サイズ / (S) 62~100cm・(M) 72~120cm

申込番号	13-5812-1
Sサイズ	
申込番号	13-5813-1
Mサイズ	
TAISコード	00245-000144
課税	

パラマウントベッド

ターンテーブルハードS KZ-A52044

必要に応じて止めることができる
大きさ・薄さになっています。

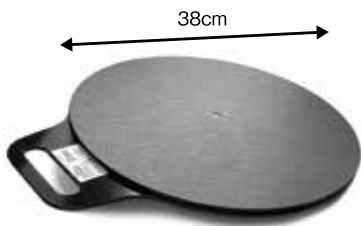

- 最大積載荷重 / 30kg

申込番号	13-5799-1
TAISコード	00170-000706
課税	

端座位テーブル

パラマウントベッド

リハビリテーブル KF-840

低床ベッドや座面の低い車いすと
組合せてお使いいただけます。

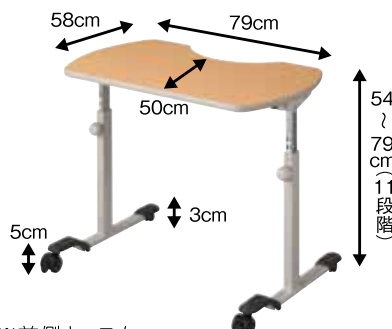

- ※前側キャスター ストッパー付き ●最大積載荷重 / 30kg

申込番号	19-0187-1
TAISコード	00170-000489
課税	

パラマウントベッド

リハビリテーブル KF-850

天板は大きめのサイズで、ゆとりのある
食事・作業スペースが確保できます。



- ※楽匠FeeZシリーズ、楽匠Sシリーズで使用する場合は、ハイトスペーサーが必要です

申込番号	19-0156-1
TAISコード	00170-000265
課税	

特殊寝台及び
特殊寝台付属品

体位変換器

床ずれ
防止用具

手すり

歩行補助杖

歩行器

徘徊感知機器

スロープ

車いす及び
車いす付属品

移動用リフト







リフトの吊り具

自動排泄
処理装置

身体装着型
移動支援機器

ふしゅう

やわらかめ

商品名・特徴	寸法 厚×長(cm)	83cm幅用 申込番号・TAISコード	91cm幅用 申込番号・TAISコード	100cm幅用 申込番号・TAISコード	
ストレッチフィットマットレス (パラマウントベッド)  課税(83・91cm幅)※ 課税(100cm幅) 通気 防水 ストレッチシステムとウレタン層が優れた体圧分散性能を発揮。ストレッチスリムマットレスより、やわらかめ。	清拭カバー	レギュラー 9×191 申込番号 12-0151-1 KE-783SQ TAISコード 00170-000732	レギュラー 9×191 申込番号 12-0153-1 KE-781SQ TAISコード 00170-000730	レギュラー 9×191 申込番号 12-0155-1 KE-787SQ TAISコード 00170-000734	
	ショート 9×180 申込番号 12-0152-1 KE-784SQ TAISコード 00170-000733	レギュラー 9×191 申込番号 12-0154-1 KE-781SQ TAISコード 00170-000731	レギュラー 9×191 申込番号 12-0156-1 KE-783TQ TAISコード 00170-000737	レギュラー 9×191 申込番号 12-0158-1 KE-781TQ TAISコード 00170-000735	レギュラー 9×191 申込番号 12-0160-1 KE-787TQ TAISコード 00170-000739
	ショート 9×180 申込番号 12-0157-1 KE-784TQ TAISコード 00170-000738	レギュラー 7×191 申込番号 12-0166-1 KE-543T TAISコード 00170-000880	レギュラー 7×191 申込番号 12-0165-1 KE-541T TAISコード 00170-000878	レギュラー 7×191 申込番号 12-0166-2 KE-544T TAISコード 00170-000913	レギュラー 7×191 申込番号 12-0165-2 KE-542T TAISコード 00170-000912
	ショート 7×180 申込番号 12-0167-1 KE-541S TAISコード 00170-000877	レギュラー 12×191 申込番号 12-4114-1 MTL1283 TAISコード 00054-000203	レギュラー 12×191 申込番号 12-4112-1 MTL1291 TAISコード 00054-000204	レギュラー 12×191 申込番号 12-4116-1 MTL12100 TAISコード 00054-000205	レギュラー 12×191 申込番号 12-4110-1 RMTLSV1283 TAISコード 00054-000208
エバーリーフ(セブン)マットレス (パラマウントベッド)  課税※ 清拭 通気 体圧分散性能や動やすさ、寝心地、感染対策など、施設のニーズにバランスよく対応するマットレスです。	清拭カバー	レギュラー 7×191 申込番号 12-4111-1 RMTLSV1283S TAISコード 00054-000211	レギュラー 7×191 申込番号 12-4108-1 RMTLSV1291 TAISコード 00054-000209	レギュラー 7×191 申込番号 12-4109-1 RMTLSV1291S TAISコード 00054-000212	
	レギュラー 7×191 申込番号 12-4111-1 RMTLSV1283S TAISコード 00054-000211	レギュラー 12×191 申込番号 12-4111-1 MTL1283 TAISコード 00054-000203	レギュラー 12×191 申込番号 12-4112-1 MTL1291 TAISコード 00054-000204	レギュラー 12×191 申込番号 12-4113-1 MTL1291S TAISコード 00054-000207	レギュラー 12×191 申込番号 12-4110-1 RMTLSV1283 TAISコード 00054-000208
	レギュラー 12×191 申込番号 12-4111-1 RMTLSV1283S TAISコード 00054-000211	レギュラー 12×191 申込番号 12-4110-1 RMTLSV1283 TAISコード 00054-000208	レギュラー 12×191 申込番号 12-4108-1 RMTLSV1291 TAISコード 00054-000209	レギュラー 12×191 申込番号 12-4109-1 RMTLSV1291S TAISコード 00054-000212	レギュラー 12×191 申込番号 12-4110-1 RMTLSV1283 TAISコード 00054-000208
	レギュラー 12×191 申込番号 12-4111-1 RMTLSV1283S TAISコード 00054-000211	レギュラー 12×191 申込番号 12-4110-1 RMTLSV1283 TAISコード 00054-000208	レギュラー 12×191 申込番号 12-4108-1 RMTLSV1291 TAISコード 00054-000209	レギュラー 12×191 申込番号 12-4109-1 RMTLSV1291S TAISコード 00054-000212	レギュラー 12×191 申込番号 12-4110-1 RMTLSV1283 TAISコード 00054-000208
テルサ (モルテン)  課税(83・91cm幅)※ 課税(100cm幅) 防水 通気 利用者様とケア従事者様のさまざまなニーズに対応し満足度を向上する“質感が選べる”標準マットレス。	防水カバー	レギュラー 10×191 申込番号 12-0193-1 KE-613TQ TAISコード 00170-001044	レギュラー 10×191 申込番号 12-0191-1 KE-611TQ TAISコード 00170-001042	レギュラー 10×191 申込番号 12-0190-1 KE-617TQ TAISコード 00170-001046	
	レギュラー 10×191 申込番号 12-0193-1 KE-613TQ TAISコード 00170-001044	レギュラー 10×191 申込番号 12-0194-1 KE-614TQ TAISコード 00170-001045	レギュラー 10×191 申込番号 12-0192-1 KE-612TQ TAISコード 00170-001043	レギュラー 10×191 申込番号 12-0197-1 KE-613UQ TAISコード 00170-001035	レギュラー 10×191 申込番号 12-0195-1 KE-611UQ TAISコード 00170-001033
	レギュラー 10×191 申込番号 12-0193-1 KE-613TQ TAISコード 00170-001044	レギュラー 10×191 申込番号 12-0194-1 KE-614TQ TAISコード 00170-001045	レギュラー 10×191 申込番号 12-0192-1 KE-612TQ TAISコード 00170-001043	レギュラー 10×191 申込番号 12-0197-1 KE-613UQ TAISコード 00170-001035	レギュラー 10×191 申込番号 12-0195-1 KE-611UQ TAISコード 00170-001033
	レギュラー 10×191 申込番号 12-0193-1 KE-613TQ TAISコード 00170-001044	レギュラー 10×191 申込番号 12-0194-1 KE-614TQ TAISコード 00170-001045	レギュラー 10×191 申込番号 12-0192-1 KE-612TQ TAISコード 00170-001043	レギュラー 10×191 申込番号 12-0197-1 KE-613UQ TAISコード 00170-001035	レギュラー 10×191 申込番号 12-0195-1 KE-611UQ TAISコード 00170-001033
エバーフィット C3 (パラマウントベッド)  課税(83・91cm幅)※ 課税(100cm幅) 通気 ドライ 「耐圧分散性」・「動きやすさ」・「安定性」を向上させ、快適性と利便性を高めたリバーシブルマットレス。	通気カバー	レギュラー 9×191 申込番号 12-8850-1 PM14-A8308 TAISコード 00631-000595	レギュラー 9×191 申込番号 12-8851-1 PM14-A9008 TAISコード 00631-000594	レギュラー 9×191 申込番号 12-8852-0 PM14-A8308L TAISコード 00631-000597	
	レギュラー 9×191 申込番号 12-8850-1 PM14-A8308 TAISコード 00631-000595	レギュラー 9×191 申込番号 12-8851-1 PM14-A9008 TAISコード 00631-000594	レギュラー 9×191 申込番号 12-8852-0 PM14-A8308L TAISコード 00631-000597	レギュラー 9×191 申込番号 12-8852-1 PM14-A9008L TAISコード 00631-000596	レギュラー 9×191 申込番号 12-8852-1 PM14-A9008L TAISコード 00631-000596
	レギュラー 9×191 申込番号 12-8850-1 PM14-A8308 TAISコード 00631-000595	レギュラー 9×191 申込番号 12-8851-1 PM14-A9008 TAISコード 00631-000594	レギュラー 9×191 申込番号 12-8852-0 PM14-A8308L TAISコード 00631-000597	レギュラー 9×191 申込番号 12-8852-1 PM14-A9008L TAISコード 00631-000596	レギュラー 9×191 申込番号 12-8852-1 PM14-A9008L TAISコード 00631-000596
	レギュラー 9×191 申込番号 12-8850-1 PM14-A8308 TAISコード 00631-000595	レギュラー 9×191 申込番号 12-8851-1 PM14-A9008 TAISコード 00631-000594	レギュラー 9×191 申込番号 12-8852-0 PM14-A8308L TAISコード 00631-000597	レギュラー 9×191 申込番号 12-8852-1 PM14-A9008L TAISコード 00631-000596	レギュラー 9×191 申込番号 12-8852-1 PM14-A9008L TAISコード 00631-000596
ベイシスサポート (ブラツク)  課税(レギュラー・ショート)※ 課税(ロング)※ New! 通気 1枚でショート・レギュラー・ロングの長さに対応。汎用性が高く、快適な寝心地のベーシックマットレスとしてご使用いただけます。	レギュラー 9×191 申込番号 19-0931-1 TS-SKT-ReA3R TAISコード 00563-000106	レギュラー 8×191 申込番号 19-0930-1 TS-SKT-ReA1R TAISコード 00563-000108	レギュラー 8×191 申込番号 19-0933-1 TS-SKT-ReA3S TAISコード 00563-000107	レギュラー 8×191 申込番号 19-0932-1 TS-SKT-ReA1S TAISコード 00563-000109	
	レギュラー 9×191 申込番号 19-0931-1 TS-SKT-ReA3R TAISコード 00563-000106	レギュラー 8×191 申込番号 19-0930-1 TS-SKT-ReA1R TAISコード 00563-000108	レギュラー 8×191 申込番号 19-0933-1 TS-SKT-ReA3S TAISコード 00563-000107	レギュラー 8×191 申込番号 19-0932-1 TS-SKT-ReA1S TAISコード 00563-000109	レギュラー 8×191 申込番号 19-0932-1 TS-SKT-ReA1S TAISコード 00563-000109
	レギュラー 9×191 申込番号 19-0931-1 TS-SKT-ReA3R TAISコード 00563-000106	レギュラー 8×191 申込番号 19-0930-1 TS-SKT-ReA1R TAISコード 00563-000108	レギュラー 8×191 申込番号 19-0933-1 TS-SKT-ReA3S TAISコード 00563-000107	レギュラー 8×191 申込番号 19-0932-1 TS-SKT-ReA1S TAISコード 00563-000109	レギュラー 8×191 申込番号 19-0932-1 TS-SKT-ReA1S TAISコード 00563-000109
	レギュラー 9×191 申込番号 19-0931-1 TS-SKT-ReA3R TAISコード 00563-000106	レギュラー 8×191 申込番号 19-0930-1 TS-SKT-ReA1R TAISコード 00563-000108	レギュラー 8×191 申込番号 19-0933-1 TS-SKT-ReA3S TAISコード 00563-000107	レギュラー 8×191 申込番号 19-0932-1 TS-SKT-ReA1S TAISコード 00563-000109	レギュラー 8×191 申込番号 19-0932-1 TS-SKT-ReA1S TAISコード 00563-000109
アルファプラ すくっとRe (タイカ)  課税※ 通気 ウレタンフォームの特殊加工により、寝返りから立ち上がりまでの一連の動作が安定して行えます。動きやすさと寝心地を両立した耐圧分散式マットレスです。	レギュラー 8×191 申込番号 19-0931-1 TS-SKT-ReA3R TAISコード 00563-000106	レギュラー 8×191 申込番号 19-0930-1 TS-SKT-ReA1R TAISコード 00563-000108	レギュラー 8×191 申込番号 19-0933-1 TS-SKT-ReA3S TAISコード 00563-000107	レギュラー 8×191 申込番号 19-0932-1 TS-SKT-ReA1S TAISコード 00563-000109	
	レギュラー 8×191 申込番号 19-0931-1 TS-SKT-ReA3R TAISコード 00563-000106	レギュラー 8×191 申込番号 19-0930-1 TS-SKT-ReA1R TAISコード 00563-000108	レギュラー 8×191 申込番号 19-0933-1 TS-SKT-ReA3S TAISコード 00563-000107	レギュラー 8×191 申込番号 19-0932-1 TS-SKT-ReA1S TAISコード 00563-000109	レギュラー 8×191 申込番号 19-0932-1 TS-SKT-ReA1S TAISコード 00563-000109
	レギュラー 8×191 申込番号 19-0931-1 TS-SKT-ReA3R TAISコード 00563-000106	レギュラー 8×191 申込番号 19-0930-1 TS-SKT-ReA1R TAISコード 00563-000108	レギュラー 8×191 申込番号 19-0933-1 TS-SKT-ReA3S TAISコード 00563-000107	レギュラー 8×191 申込番号 19-0932-1 TS-SKT-ReA1S TAISコード 00563-000109	レギュラー 8×191 申込番号 19-0932-1 TS-SKT-ReA1S TAISコード 00563-000109
	レギュラー 8×191 申込番号 19-0931-1 TS-SKT-ReA3R TAISコード 00563-000106	レギュラー 8×191 申込番号 19-0930-1 TS-SKT-ReA1R TAISコード 00563-000108	レギュラー 8×191 申込番号 19-0933-1 TS-SKT-ReA3S TAISコード 00563-000107	レギュラー 8×191 申込番号 19-0932-1 TS-SKT-ReA1S TAISコード 00563-000109	レギュラー 8×191 申込番号 19-0932-1 TS-SKT-ReA1S TAISコード 00563-000109

- 特殊寝台及び特殊寝台付属品
- 体位変換器
- 床すれ防止用具
- 手すり
- 歩行補助杖
- 歩行器
- 徘徊感知機器
- スロープ
- 車いす及び車いす付属品
- 移動用リフト
- リフトの吊り具
- 自動排泄処理装置
- 身体装着型移動支援機器

特殊寝台及び
特殊寝台付属品

体位変換器

床ずれ
防止用具

手すり

歩行補助杖

歩行器

徘徊感知機器

スロープ

車いす及び
車いす付属品

移動用リフト

リフトの吊り具

自動排泄
処理装置

身体装着型
移動支援機器

モルテン
ソフィアウェイ 通気

New!

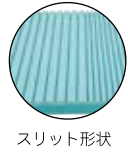

寝心地のよさと寝返りのしやすさ

頭部・足部は小さなスリットで体をやわらかく支え、背中～大腿部は大きなスリットで体の沈み込みを抑えることで、寝心地のよさと寝返りのしやすさを両立しています。

申込番号	13-4145-7
91cm幅 Regular	
TAISコード	00054-000313
申込番号	13-4146-7
91cm幅 Short	
TAISコード	00054-000314

課税※	
申込番号	13-4144-1
100cm幅 Regular	
TAISコード	00054-000315
課税	

※非課税扱いのベッド本体と一緒に申し込みいただくと非課税扱いとなります。

シーホネンス
コアマットレス10 クラウド 通気

New!



- POINT 1 高い耐圧分散性を実現
- POINT 2 キャッチアップへの追従性
- POINT 3 ずれ力軽減

マシュマロのような寝心地を実現

高い体圧分散性により、負担のかけやすい腰部に体圧が集中せず、全身にバランスよく分散されます。またマットレスの屈曲性を極限まで高めてベッドへの追従性を向上することで、背上げに伴う圧迫感と姿勢の崩れを抑えることができます。



申込番号	12-0298-1
90cm幅 Regular	
TAISコード	00167-000401
課税※	

※非課税扱いのベッド本体と一緒に申し込みいただくと非課税扱いとなります。

点滴スタンド

介護保険
除外品

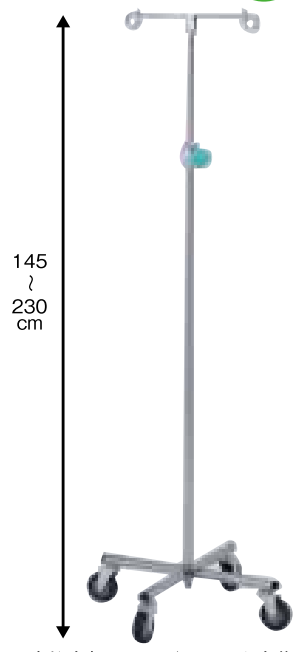

支柱内部にエアダンパーを内蔵。支柱が急速に落下することがなく、安全性に優れています。

アズワン
イルリガートル台 (ダンパー付)

申込番号	29-0408-1
課税	

●材質：支柱・脚/ステンレス

介護保険
除外品



パラマウントベッド
IVスタンド KC-508A

申込番号	29-0409-1
課税	

●材質：支柱/ステンレス 脚部/樹脂

介護保険
除外品

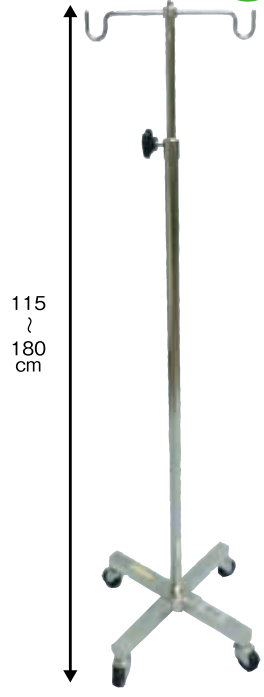

ボステンレス工業
イルリガートルスタンド (キャスター付)

申込番号	29-0406-1
課税	

●材質/ステンレス

介護保険
除外品

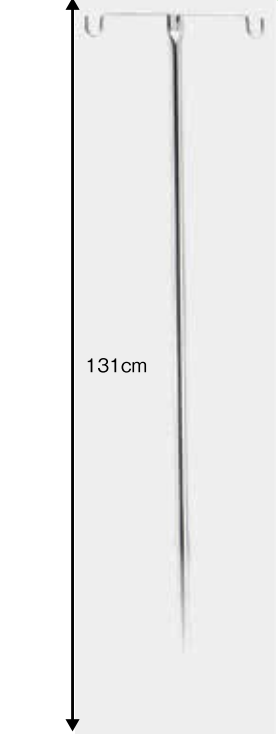

松永製作所
ガートル棒

申込番号	29-0115-1
課税	

●材質/スチール